

XPERIA Ace SO-02L

クイックスタートガイド



1319-5283.1

131952831

各部の名称と機能

- ① ドコモ nanoUIM カード / microSD カード挿入口
- ② ヘッドセット接続端子
- ③ セカンドマイク：通話時に騒音を抑えるために使用します。
- ④ 通知 LED
- ⑤ フロントカメラレンズ
- ⑥ 受話口 / スピーカー
- ⑦ 近接 / 照度センサー*1：通話中に顔の接近を検知して誤動作を防止したり、画面の明るさの自動制御に使用したりします。
- ⑧ タッチスクリーン
- ⑨ スピーカー
- ⑩ 送話口 / マイク
- ⑪ USB Type-C™ 接続端子：充電時などに使用します。USB Power Delivery に対応しています。
- ⑫ 音量キー / ズームキー：各種音量の調節やカメラ撮影、マナーモードの設定などに使用します。
- ⑬ 電源キー / 画面ロックキー / 指紋センサー*1：電源を入れる / 切るときや、画面を点灯 / 消灯するとき、指紋認証を行うときに使用します。1秒以上押すとメニューが表示され、「電源を切る」「再起動」「緊急省電力モード」「スクリーンショット」の操作ができます。

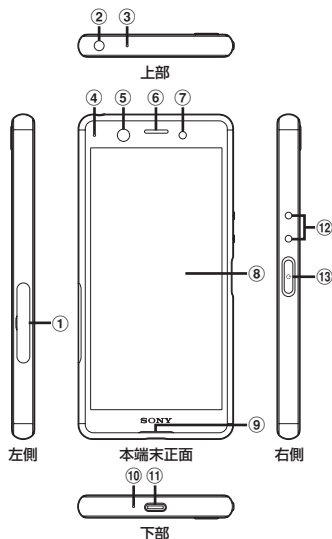

総合お問い合わせ先<ドコモインフォメーションセンター>

- ドコモの携帯電話からの場合
- ☎ (局番なしの)151 (無料)
※一般電話などからはご利用になれません。
- 一般電話などからの場合
- ☎ 0120-800-000
※一部のIP電話からは接続できない場合があります。
- 受付時間 午前9:00～午後8:00 (年中無休)

故障お問い合わせ・修理お申込み先

- ドコモの携帯電話からの場合
- ☎ (局番なしの)113 (無料)
※一般電話などからはご利用になれません。
- 一般電話などからの場合
- ☎ 0120-800-000
※一部のIP電話からは接続できない場合があります。
- 受付時間 24時間 (年中無休)

- 番号をよくご確認の上、お間違いないようにおかけください。
 - 各種手続き、故障・アフターサービスについては、上記お問い合わせ先にご連絡いただくか、ドコモのホームページにてお近くのドコモショップなどを確認の上、お問い合わせください。
- ドコモのホームページ <https://www.nttdocomo.co.jp/>

オンラインでのご利用料金・ご利用データ量・ご契約内容の確認・各種お手続きなど

- 本端末から
- dメニュー▶[My docomo (お客様サポート)]
- パソコンから
- My docomo (<https://www.nttdocomo.co.jp/mydocomo/>)
- ※システムメンテナンスやご契約内容などにより、ご利用にならない場合があります。
- ※[My docomo]のご利用には、「ネットワーク認証番号」や「d アカウントのID / パスワード」が必要です。



マナーもいっしょに携帯しましょう。

○公共の場所で携帯電話をご利用の際は、周囲の方への心くばりを忘れずに。



危険です、歩きスマホ。



キケン！水ぬれ充電



あぶない！電池への衝撃



Li-ion 00

販売元 株式会社NTTドコモ

製造元 ソニーモバイルコミュニケーションズ株式会社

SONY®

©19.4 (1版)

- ⑭ カメラレンズ
- ⑮ フラッシュ / フォトリイト
- ⑯ Wi-Fi® / Bluetooth® アンテナ部*2
- ⑰ LTE アンテナ部*2
- ⑱ LTE / FOMA アンテナ部*2
- ⑲ LTE / GPS アンテナ部*2
- ⑳ マーク
- ㉑ 銘板プレート：CE マーク、FCC ID、IMEI 情報などを確認できます。シールをはがしたり、銘板プレートを取り外したりしないでください。故障修理をお断りする場合があります。

- ※1 センサー部分にはシールなどを貼らないでください。
- ※2 本体に内蔵されています。手で覆うと通信品質に影響を及ぼす場合があります。

❖注意

- ・背面パネルは取り外せません。無理に取り外そうとすると破損や故障の原因となります。
- ・電池は本体に内蔵されており、取り外せません。

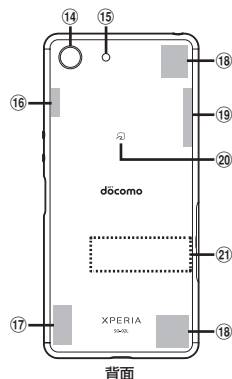

ご使用前に

はじめてお使いになるときは、ドコモ nanoUIM カードを取り付けてから、電源を入れてください。

■ ドコモ nanoUIM カードの取り付けかた

- 1 ドコモ nanoUIM カード / microSD カード挿入口のミゾに指先(爪)をかけてカバーを矢印の方向に引き出す

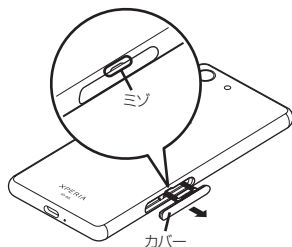

- 2 本端末から microSD カードのトレイをまっすぐに引き出して取り出す

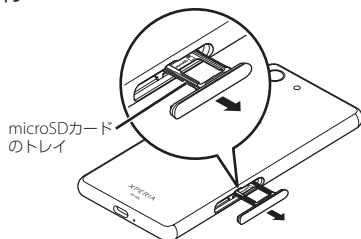

- 3 ドコモ nanoUIM カードのトレイの突起部に指先をかけてまっすぐに引き出し、本端末からトレイを取り出す

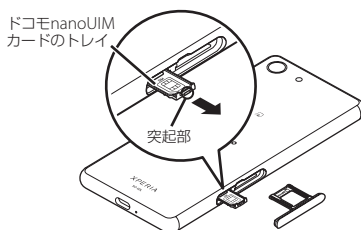

- 4 ドコモ nanoUIM カードの IC を上にしてドコモ nanoUIM カードのトレイにはめ込む

- ・ 切り欠きの方向にご確認ください。
- ・ ドコモ nanoUIM カードがトレイから浮かないように、確実にはめ込んでください。

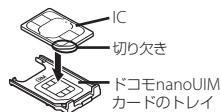

- 5 本端末を水平にして、ドコモ nanoUIM カードのトレイごと本端末に差し込んで奥までまっすぐに押し込む

- ・ 本端末とトレイの向きにご確認ください。

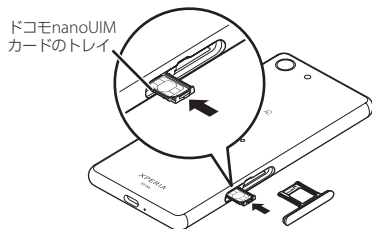

- 6 microSD カードのトレイを本端末に差し込んでまっすぐに押し込む

- ・ 本端末とトレイの向きにご確認ください。

- 7 microSD カードのトレイを奥まで押し込んで○部分をしっかりと押し、本端末とカバーにすき間がないことを確認する

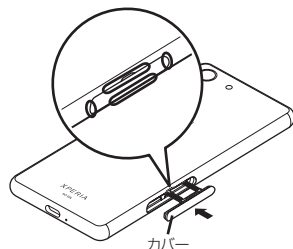

■ 電源の入れかた

- 1 電源キーを1秒以上押す

本端末が振動し、しばらくするとロック画面が表示されます。電源を入れた後に「ようこそ」と表示されたときは、画面の指示に従って初期設定を行います。

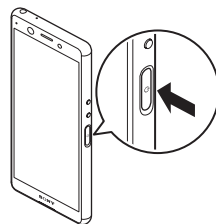

- 2 ロック画面で画面を上へスワイプ（フリック）
ホーム画面が表示されます。

詳しい操作説明については、本端末に搭載の「取扱説明書」アプリ（eトリセツ）またはドコモのホームページ掲載の「取扱説明書（PDFファイル）」をご覧ください。

SO-02Lに関する重要なお知らせを次のホームページに掲載しております。ご利用の前に必ずご確認ください。
<https://www.sonymobile.co.jp/support/>

知的財産権について

本書に記載している会社名、製品名は、各社の商標または登録商標です。

- ・ 「dメニュー」「eトリセツ」は（株）NTTドコモの商標または登録商標です。
- ・ 「Bluetooth」は、Bluetooth SIG, Inc. の登録商標であり、ソニーモバイルコミュニケーションズはライセンスに基づいて使用しています。
- ・ Wi-Fi® は Wi-Fi Alliance の商標または登録商標です。



- ・ Xperia™ は、ソニーモバイルコミュニケーションズ株式会社の商標または登録商標です。
- ・ Sony はソニー株式会社の商標または登録商標です。
- ・ USB Type-C™ は USB Implementers Forum の商標です。
- ・ ㊤ はフェリカネットワークス株式会社の登録商標です。
- ・ その他、本書で登録するシステム名、製品名は、一般に各開発メーカーの登録商標あるいは商標です。
- なお、本文中では、TM、® マークは表記していません。
- ・ 本書に明示されていないすべての権利は、その所有者に帰属します。